

COPYRIGHT © Hangzhou EZVIZ Software Co., Ltd. ALL RIGHTS RESERVED.

Any and all information, including, among others, wordings, pictures, graphs are the properties of Hangzhou EZVIZ Software Co., Ltd. (hereinafter referred to as "EZVIZ"). This user manual (hereinafter referred to as "the Manual") cannot be reproduced, changed, translated, or distributed, partially or wholly, by any means, without the prior written permission of EZVIZ. Unless otherwise stipulated, EZVIZ does not make any warranties, guarantees or representations, express or implied, regarding to the Manual.

### **About this Manual**

The Manual includes instructions for using and managing the product. Pictures, charts, images and all other information hereinafter are for description and explanation only. The information contained in the Manual is subject to change, without notice, due to firmware updates or other reasons. Please find the latest version in the EZVIZ™ website (<http://www.ezvizlife.com>).

### **Revision Record**

New release – January, 2021

### **Trademarks Acknowledgement**

EZVIZ™, ™, and other EZVIZ's trademarks and logos are the properties of EZVIZ in various jurisdictions. Other trademarks and logos mentioned below are the properties of their respective owners.

### **Legal Disclaimer**

TO THE MAXIMUM EXTENT PERMITTED BY APPLICABLE LAW, THE PRODUCT DESCRIBED, WITH ITS HARDWARE, SOFTWARE AND FIRMWARE, IS PROVIDED "AS IS", WITH ALL FAULTS AND ERRORS, AND EZVIZ MAKES NO WARRANTIES, EXPRESS OR IMPLIED, INCLUDING WITHOUT LIMITATION, MERCHANTABILITY, SATISFACTORY QUALITY, FITNESS FOR A PARTICULAR PURPOSE, AND NON-INFRINGEMENT OF THIRD PARTY. IN NO EVENT WILL EZVIZ, ITS DIRECTORS, OFFICERS, EMPLOYEES, OR AGENTS BE LIABLE TO YOU FOR ANY SPECIAL, CONSEQUENTIAL, INCIDENTAL, OR INDIRECT DAMAGES, INCLUDING, AMONG OTHERS, DAMAGES FOR LOSS OF BUSINESS PROFITS, BUSINESS INTERRUPTION, OR LOSS OF DATA OR DOCUMENTATION, IN CONNECTION WITH THE USE OF THIS PRODUCT, EVEN IF EZVIZ HAS BEEN ADVISED OF THE POSSIBILITY OF SUCH DAMAGES.

TO THE MAXIMUM EXTENT PERMITTED BY APPLICABLE LAW, IN NO EVENT SHALL EZVIZ'S TOTAL LIABILITY FOR ALL DAMAGES EXCEED THE ORIGINAL PURCHASE PRICE OF THE PRODUCT.

EZVIZ DOES NOT UNDERTAKE ANY LIABILITY FOR PERSONAL INJURY OR PROPERTY DAMAGE AS THE RESULT OF PRODUCT INTERRUPTION OR SERVICE TERMINATION CAUSED BY: A) IMPROPER INSTALLATION OR USAGE OTHER THAN AS REQUESTED; B) THE PROTECTION OF NATIONAL OR PUBLIC INTERESTS; C) FORCE MAJEURE; D) YOURSELF OR THE THIRD PARTY, INCLUDING WITHOUT LIMITATION, USING ANY THIRD PARTY'S PRODUCTS, SOFTWARE, APPLICATIONS, AND AMONG OTHERS.

REGARDING TO THE PRODUCT WITH INTERNET ACCESS, THE USE OF PRODUCT SHALL BE WHOLLY AT YOUR OWN RISKS. EZVIZ SHALL NOT TAKE ANY RESPONSIBILITIES FOR ABNORMAL OPERATION, PRIVACY LEAKAGE OR OTHER DAMAGES RESULTING FROM CYBER ATTACK, HACKER ATTACK, VIRUS INSPECTION, OR OTHER INTERNET SECURITY RISKS; HOWEVER, EZVIZ WILL PROVIDE TIMELY TECHNICAL SUPPORT IF REQUIRED. SURVEILLANCE LAWS AND DATA PROTECTION LAWS VARY BY JURISDICTION. PLEASE CHECK ALL RELEVANT LAWS IN YOUR JURISDICTION BEFORE USING THIS PRODUCT IN ORDER TO ENSURE THAT YOUR USE CONFORMS TO THE APPLICABLE LAW. EZVIZ SHALL NOT BE LIABLE IN THE EVENT THAT THIS PRODUCT IS USED WITH ILLEGITIMATE PURPOSES.

IN THE EVENT OF ANY CONFLICTS BETWEEN THE ABOVE AND THE APPLICABLE LAW, THE LATTER PREVAILS.

# Tartalom

<b>A doboz tartalma .....</b>	<b>1</b>
Szerszámok, amikre szüksége lehet .....	1
<b>Alapok .....</b>	<b>2</b>
<b>Az EZVIZ alkalmazás beszerzése .....</b>	<b>2</b>
<b>Vezetékek áttekintése.....</b>	<b>3</b>
<b>A tápegység felszerelése .....</b>	<b>4</b>
<b>A kapucsengő telepítése.....</b>	<b>6</b>
<b>Kapucsengő beállítása.....</b>	<b>8</b>
1. Adja hozzá a kapucsengőt az EZVIZ alkalmazáshoz....	8
2. Válassza ki a megfelelő csengőtípust. ....	9
3. A Micro SD-kártya behelyezése (opcionális) .....	10
4. Micro SD-kártya inicializálása .....	10
<b>Hibaelhárítás .....</b>	<b>11</b>
<b>EZVIZ Connect .....</b>	<b>12</b>
1. Az Amazon Alexa használata .....	12
2. A Google Segéd használata .....	13
<b>Szemponatok a videókamerák használatához .....</b>	<b>15</b>

## A doboz tartalma



Kapucsengő (1 db)

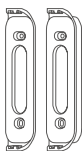

Tartólemez (2 db)  
Válassza ki a legjobb  
megfigyelési szöveget.



Habszivacs lap (1 db)  
Stabilizálja a  
szerelőlemezt, amikor  
durva felületre szereli.



Tápegység (1 db)



Fúróhegy (1 db)

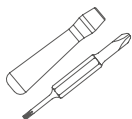

Csavarhúzó (1 db)



Rögzítőcsavar (3 db)



Típli (3 db)



Vezetékköteg (1 db)



Biztosítékhuval (1 db)



Kábelösszekötő (4 db)



Biztonsági csavar (1 db)



Rögzítő csavar (2 db)

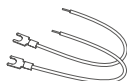

U-alakú kábel (2 db)



Szabályozással kapcsolatos  
információk (1 db)



Gyors használatbavételi  
útmutató (1 db)

## Szerszámok, amikre szüksége lehet

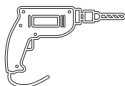

Fúrógép (1 db)

# Alapok

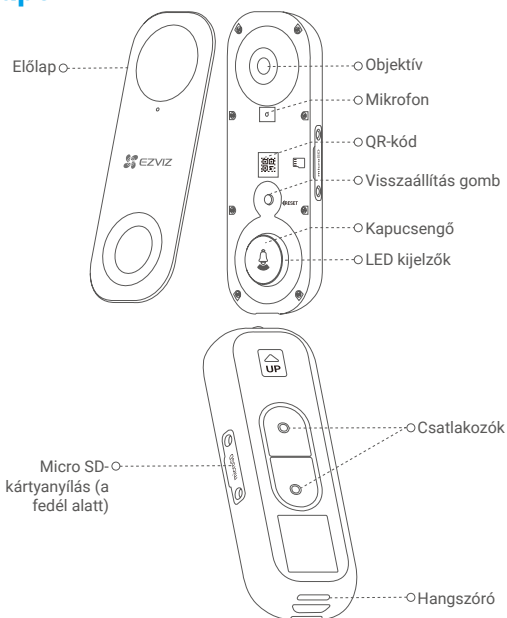

## Név

LED kijelzők

## Leírás

- Piros**
- Folyamatos vörös: A kapucsengő elindul.
  - Gyorsan villogó vörös: Kapucsengő kivétel (pl. Micro SD-kártya hiba).
- Kék**
- Folyamatos kék: A kapucsengő megfelelően működik.
  - Gyorsan villogó kék: A kapucsengő készen áll a Wi-Fi-kapcsolatra.

Micro SD-kártya (külön megvásárolható)

Használat előtt az EZVIZ alkalmazásban inicializálja a kártyát.

Visszaállítás gomb

Tartsa lenyomva 5 másodpercig a visszaállításhoz és a Wi-Fi konfigurációs módba való belépéshez.

## Az EZVIZ alkalmazás beszerzése

1. Csatlakoztassa mobiltelefonját a Wi-Fi hálózatra (javasolt).
2. Keresse meg az „EZVIZ” alkalmazást az App Store-ban vagy a Google Play™-en.
3. Töltse le és telepítse az EZVIZ alkalmazást.
4. Indítsa el az alkalmazást, majd regisztráljon egy EZVIZ felhasználói fiókot.

# Vezetékek áttekintése

## EZVIZ kapucsengő csengővel

- i** Ha mechanikus vagy elektronikus csengő van felszerelve otthonában, szerelje fel a tápegységet és a kapucsengőt, és csatlakoztassa a vezetékeket az alábbi ábrán látható módon.

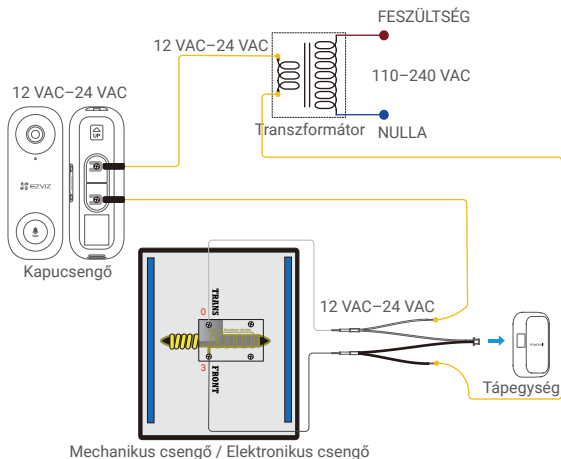

## EZVIZ kapucsengő csengő nélkül

- i** Ha nincs csengő felszerelve, hagyja ki a tápegység felszerelését, szerelje fel a kapucsengőt, és csatlakoztassa a vezetékeket az alábbi ábrán látható módon.

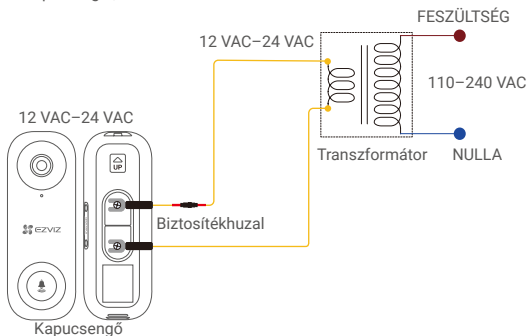

- i**
- Javasoljuk egy új transzformátor beszerelését, hogy a kimenetet 12-24 voltra alakítsa.
  - A csengő vagy a transzformátor telepítésének részleteiért kérjük, olvassa el a csengő vagy a transzformátor Rövid felhasználói útmutatóját.

# A tápegység felszerelése

**i** A tápegység biztosítja, hogy a kapucsengő megkapja a szükséges tápellátást, ezért mindenképpen telepítse, mielőtt felszerelné a kapucsengőt.

**1** Kapcsolja ki az áramot a kapucsengő áramkörét vezérlő megszakítónál.

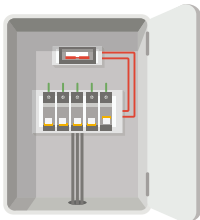

**2** Helyezze be a vezetékköteg egyik végét a tápegységbe.

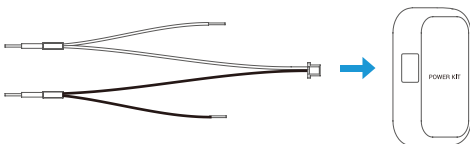

**3** Távolítsa el a mechanikus csengő fedelét.

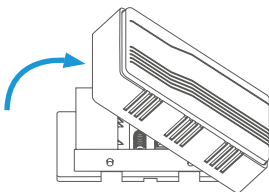

**4** Távolítsa el a TRANSZ és az ELÜLSŐ nevű csatlakozókban lévő meglévő csengőhuzalokat.

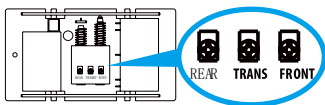

- 5 Csatlakoztassa a vezetékköteget a csengő TRANSZ és ELÜLSŐ nevű csatlakozóihoz.

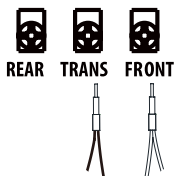

- 6 Helyezze be a meglévő csengő vezetékét és a vezetékköteg másik végét a vezetékösszekötőbe, és csavarja meg szorosan. Ismételje meg ezt a lépést a csengő másik vezetékével.

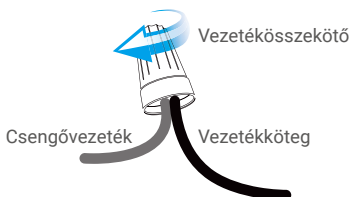

- 7 Szerelje fel a tápegységet a csengő oldalára.

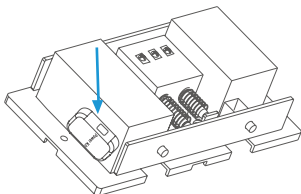

- 8 Tegye vissza a csengő fedelét.

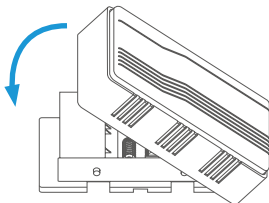

# A kapucsengő telepítése

**i** Ajánlott felszerelési magasság: 1,2 m (4 láb) magasságban a talaj felett.

**1** Kapcsolja ki az áramot a kapucsengő áramkörét vezérlő megszakítónál.

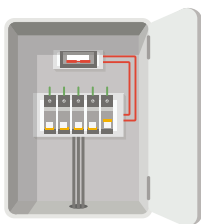

**2 (Opcionális)** Ha a fal egyenetlen, ragassa a habszivacs lapot a tartólemezre.

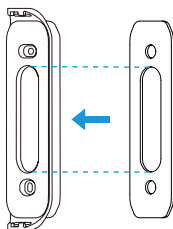

**3** A tartólemez sablonként használva jelölje meg a két rögzítőfurat helyét a falon, és helyezze be a tipliket, majd rögzítse a tartólemez a falhoz.

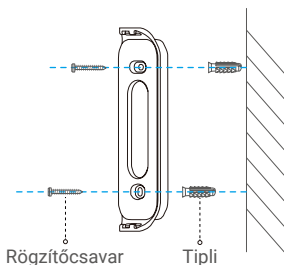

**i** Ajánlott furatmélység: 25–30 mm (1–1,2 hüvelyk).



- 4 Ha van felszerelve csengő, kövesse az **A lehetőséget**; ha nincs, kövesse a **B lehetőséget**.

**A lehetőség** Csatlakoztassa a kapucsengőt a meglévő kapucsengő vezetékkel.

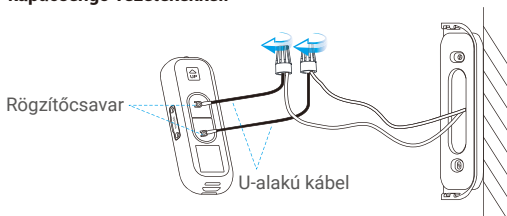

Tápegység: 12–24 VAC

**B lehetőség** Csatlakoztassa a biztosítékvezetékét a meglévő kapucsengő vezetékéhez.

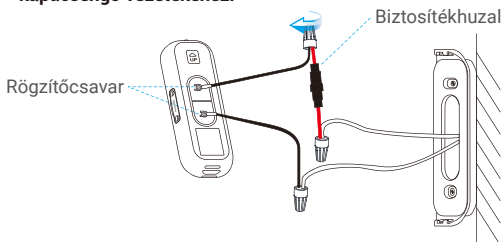

Tápegység: 12–24 VAC

- 5 Szerelje a kapucsengőt a tartólemezre.

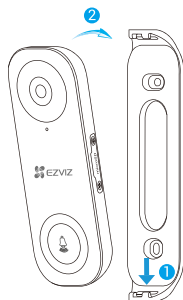

- 6 A kapucsengő rögzítéséhez helyezze be a biztonsági csavart a tartólemez tetejébe.



- 7 Állítsa vissza az áramellátást a megszakítónál.

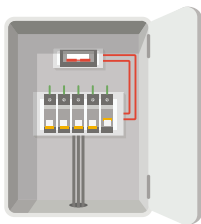

- i** A kapucsengő akkor van bekapcsolva, ha a jelzőfény gyorsan kéken villog. Ha nem, győződjön meg róla, hogy az áram ki van kapcsolva, és ellenőrizze a vezetékeket. Ha igen, folytassa a csengő beállítását.

## Kapucsengő beállítása

### 1. Adja hozzá a kapucsengőt az EZVIZ alkalmazáshoz.

1. Távolítsa el a kapucsengő előlapját.

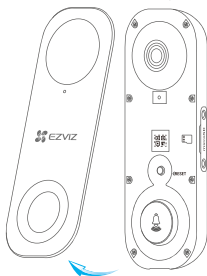

2. Jelentkezzen be EZVIZ-fiókjába.
3. A kezdőképernyő jobb felső sarkában található „+” jelre koppintva nyissa meg a QR-kód beolvasása felületet.

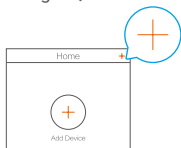

4. Olvassa be a QR-kódot az eszköztől vagy a rövid felhasználói útmutató borítójáról, amikor a jelzőfény kékén villog.

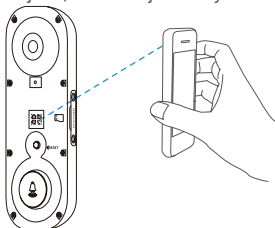

5. Kövesse a varázsló utasításait a csengő EZVIZ alkalmazáshoz való hozzáadásához.

**i** Ha meg szeretné változtatni a Wi-Fi-t, amelyhez a kapucsengő csatlakozott, nyomja meg és tartsa lenyomva a visszaállítás gombot 5 másodpercig, majd ismétlje meg ezt a részt.

6. Tegye vissza az előlapot.

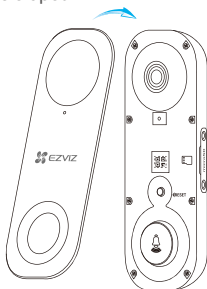

## 2. Válassza ki a megfelelő csengőtípust.

1. Az EZVIZ alkalmazásban az Eszközbeállítások felületen koppintson a **Csengőtípus** elemre, hogy a Csengőtípus felületre lépjen.
2. Válassza ki azt a csengőtípust, amelyet otthonában felszerelt.

### 3. A Micro SD-kártya behelyezése (opcionális)

1. Távolítsa el a csavarhúzóval a kapucsengő oldalán lévő fedelet.
2. Helyezzen egy Micro SD-kártyát (külön megvásárolható) a kártyanyílásba, és tolja egészen kattanásig.
3. Helyezze vissza a fedelet, és húzza meg a csavarokat a csavarhúzóval.

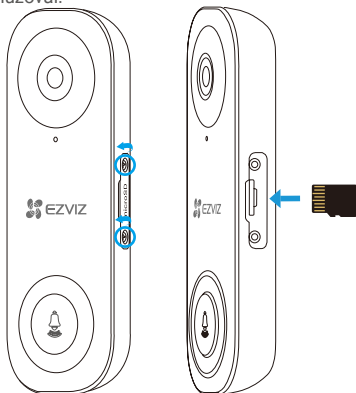

**i** A micro SD-kártya behelyezése után az EZVIZ alkalmazásban használat előtt inicializálja a kártyát.

### 4. Micro SD-kártya inicializálása

1. Az EZVIZ alkalmazásban az Eszközbeállítások felületen koppintson a **Tárhely állapota** lehetőségre a mikro SD-kártya állapotának ellenőrzéséhez.

Wi-Fi Configure	TEST-WiFi  >
Storage Status	>
Device Version	Vx.x.x build xxxxxx No new version.

2. Ha a kártya állapota **Inicializálatlan**, koppintson ide az inicializálásához.
3. Az állapot ekkor **Normál** állapotra vált, és a kártya képes lesz videók tárolására.

# Hibaelhárítás

## 1 Felszereltem a kapucsengőt, de az otthonomban lévő csengő nem működik.

Erősítse meg a következő adatokat.

1. Győződjön meg róla, hogy a megfelelő bemeneti feszültségtartományt (12 V–24 V) használta. A kapucsengőt úgy tervezték, hogy legalább 12 voltos váltakozó áramú feszültséggel működjön, ami megfelel a szabványos kapucsengő rendszerek többségének. Az alacsonyabb feszültségen (vagy váltakozó áram helyett egyenárammal) működő kapucsengő meghibásodást okozhat a csengő működésében.
2. Válassza ki a megfelelő csengőtípust (a termékcímkével megegyezően) az EZVIZ alkalmazásban.
3. Győződjön meg arról, hogy az otthonában használt csengőmodell kompatibilis a kapucsengővel. Ellenőrizze a kompatibilitási listát a [www.ezvizlife.com](http://www.ezvizlife.com) oldalon.
4. Kapcsolja be a kapucsengőt, és várjon 10 perc és 3 óra közötti ideig, majd próbálja meg újra.

## 2 Nem sikerült csatlakoztatni a kapucsengőt a Wi-Fi-hez.

1. Győződjön meg róla, hogy a kapucsengőt nem blokkolja tűzfal vagy bármilyen korlátozás a hálózatban.
2. Ne csatlakoztasson túl sok eszközt az útválasztóhoz.
3. Győződjön meg róla, hogy a statikus IP-beállítás ki van kapcsolva, és az útválasztó képes IP-címet osztani az eszköznek (a DHCP be van kapcsolva).

## 3 A kapucsengő gyakran offline.

1. Ellenőrizze, hogy a kapucsengő erős és stabil Wi-Fi-jelet kap.
2. Ellenőrizze, hogy az útválasztó és az internet működik-e.
3. A kapucsengő legalább 2 Mbps feltöltési sebességet igényel. Ellenőrizze, hogy a hálózat sávszélessége megfelelő-e, és nincs-e túl sok eszköz csatlakoztatva az útválasztóhoz.
4. Ha a fent felsorolt hibaelhárítási technikák nem oldják meg a problémát, törölje az eszközt az EZVIZ-fiókból, állítsa alaphelyzetbe, és adja hozzá újra.

# EZVIZ Connect

## 1. Az Amazon Alexa használata

Ezek az utasítások lehetővé teszik az EZVIZ-eszközök vezérlését az Amazon Alexával. Ha bármilyen nehézségbe ütközik a művelet során, lapozzon a **Hibaelhárítás** részhez.

### Mielőtt elkezdené, ellenőrizze, hogy:

1. Az EZVIZ-eszközök csatlakoztatva vannak az EZVIZ alkalmazáshoz.
2. Az EZVIZ alkalmazásban az Eszközbeállítások oldalon kapcsolja ki a Videó titkosítása beállítást.
3. Van egy Alexa-kompatibilis eszköze (úgy mint Echo Spot, Echo-Show, All-new Echo-Show, Fire TV [minden generáció], Fire TV-stick [csak második generáció] vagy Fire TV Edition okos tévék).
4. Az Amazon Alexa alkalmazás már telepítve van okoseszközére, és létrehozott egy fiókot.

### Az EZVIZ-eszközök vezérléséhez az Amazon Alexával:

1. Nyissa meg az Alexa alkalmazást, és válassza ki a „Skills and Games” (Funkciók és játékok) lehetőséget a menüből.
2. A Funkciók és játékok képernyőn keressen rá az „EZVIZ” kifejezésre, és megkapja az „EZVIZ”-funkciókat.
3. Válassza ki a kívánt EZVIZ-eszközfunkciót, majd koppintson a **ENABLE TO USE (HASZNÁLAT ENGEDÉLYEZÉSE)** lehetőségre.
4. Írja be EZVIZ felhasználónevét és jelszavát, majd koppintson a **Sign in (Bejelentkezés)** lehetőségre.
5. Koppintson a **Authorize (Engedélyezés)** gombra, hogy az Alexa hozzáférhessen az EZVIZ-fiókjához, és vezérelhesse az EZVIZ-eszközöket.
6. Ekkor az „EZVIZ has been successfully linked” (EZVIZ sikeresen összekapcsolva) üzenet jelenik meg, most koppintson az **DISCOVER DEVICES (ESZKÖZÖK FELFEDEZÉSE)** lehetőségre, hogy az Alexa felismerhesse az összes EZVIZ-eszközt.
7. Menjen vissza az Alexa alkalmazás menüjébe, és válassza az „Devices” (Eszközök) lehetőséget, és az eszközök alatt megtalálja az összes EZVIZ-eszközét.

### Hangutasítás

Új okoseszköz felfedezéséhez használja az Alexa alkalmazás „Smart Home” (Okosotthon) menüjét, vagy az Alexa hangvezérlő funkciót.

A megtalált eszköz készen áll a hangvezérlésre. Adjon egyszerű parancsokat az Alexának.

- i Az eszköze neve például: „show xxxx camera,” (mutasd az xxxx kamerát) módosítható az EZVIZ alkalmazásban. Minden alkalommal, amikor megváltoztatja egy eszköz nevét, a név frissítéséhez újra fel kell fedeznie az eszközt.

## Hibaelhárítás

### Mit tegyek, ha az Alexának nem sikerül felismernie az eszközümet?

Ellenőrizze, hogy van-e probléma az internetkapcsolattal.

Próbálja újraindítani az okoseszközt, és fedezze fel újra az eszközt az Alexával.

### Miért „Offline” az eszköz állapota az Alexán?

Lehet, hogy megszakadt a vezeték nélküli kapcsolat. Indítsa újra az okoseszközt, és fedezze fel újra az Alexával.

Előfordulhat, hogy az útválasztón nincs internet-hozzáférés. Ellenőrizze, hogy az útválasztó csatlakozik-e az internethez, és próbálja újra.

- i Az Amazon Alexa használatát támogató országokról lásd annak hivatalos weboldalát.

## 2. A Google Segéd használata

A Google Segéddel aktiválhatja EZVIZ-eszközét, és bekapcsolhatja az élő nézetet a Google Segéd hangparancsainak használatával.

### Az következő eszközökre és alkalmazásokra van szükség:

1. Egy funkcionáló EZVIZ alkalmazás.
2. Az EZVIZ alkalmazásban kapcsolja ki a „Videotitkosítás” funkciót, és kapcsolja be az „Audió” funkciót a Készülékbeállítások oldalon.
3. Egy tévé, funkcionáló Chromecast kapcsolattal.
4. A Google Segéd alkalmazás telepítve a telefonján.

### A kezdéshez kövesse az alábbi lépéseket:

1. Állítsa be az EZVIZ-eszközt, és ellenőrizze az alkalmazásban, hogy megfelelően működik-e.
2. Töltse le a Google Home alkalmazást az App Store-ból vagy a Google Play Store™-ból, és jelentkezzen be Google-fiókjába.
3. Az Otthon képernyőn koppintson a „+” elemre a bal felső sarokban, és válassza a menüből az „Set up device” (Eszköz beállítása) lehetőséget, hogy a beállítási felületre lépjen.
4. Koppintson a **Works with Google (Kompatibilis a Google-lal)**

elemre, és keressen rá az „EZVIZ” kifejezésre, és keresse meg az „EZVIZ”-t.

5. Írja be EZVIZ felhasználónevét és jelszavát, majd kattintson a **Sign in (Bejelentkezés)** lehetőségre.
6. Kattintson a **Authorize (Engedélyezés)** gombra, hogy a Google hozzáférhessen az EZVIZ-fiókjához, és vezérelhesse az EZVIZ-eszközeit.
7. Kattintson a **Return to app (Vissza az alkalmazáshoz)** elemre.
8. Kövesse a fenti lépéseket az engedélyezés végrehajtásához. A szinkronizálás befejeztével az EZVIZ-szolgáltatás megtalálható lesz a szolgáltatások listájában. Az EZVIZ-fiók alatt található kompatibilis eszközök listájának megtekintéséhez kattintson az EZVIZ-szolgáltatás ikonra.
9. Most próbáljon ki néhány parancsot. Használja a rendszer beállításakor létrehozott kameranevet.

A felhasználók külön-külön vagy csoportosan is kezelhetik az eszközöket. Eszközök egy szobához adása lehetővé teszi a felhasználók számára, hogy egyszerre vezéreljenek egy egész eszközcsoporthoz egyetlen paranccsal.

További információkért lásd a linket:

<https://support.google.com/googlehome/answer/7029485?co=GENIE.Platform%3DAndroid&hl=en>



Az eszközzel kapcsolatos további információkat a [www.ezviz.eu](http://www.ezviz.eu) oldalon talál.



# Szemponatok a videókamerák használatához

Köszönjük, hogy az EZVIZ termékeit választotta.

A technológia érinti életünk minden területét. Csúcstechnológiát gyártó vállalként egyre inkább tudatában vagyunk annak, hogy milyen szerepe van a technológiának az üzleti folyamatok és az életminőség javításában, ugyanakkor tisztában vagyunk a nem megfelelő használatának lehetséges ártalmaival is. A videókamerák például valós, teljes és tiszta képek rögzítésére képesek. Ez a múlt vonatkozásában és a valós tények megőrzésében nagy értéket képvisel. A videóadatok nem megfelelő terjesztése, felhasználása és/vagy feldolgozása azonban harmadik felek törvényes jogainak és érdekeinek megsértését is eredményezheti. A „Technológia a jóért” filozófiájával az EZVIZ azt kéri, hogy a jobb közösség közös megteremtése érdekében a videotechnológia és a videókamerák végfelhasználói tartsák be az összes vonatkozó törvényt és rendeletet, valamint az etikai normákat is.

Kérjük, figyelmesen olvassa el az alábbi szempontokat:

1. Mindenkinek vannak észszerű elvárásai az adatvédelemmel kapcsolatban, és a videókamerák telepítése nem kerülhet ellentétbe ezekkel. Ezért a videókamerák közterületen történő telepítésekor észszerű és látható módon kell kihelyezni a figyelmeztetéseket, valamint jelezni kell a területet, amelyre kiterjed a megfigyelés. A videókamerák nem nyilvános területeken történő telepítésekor fel kell mérni a harmadik felek jogait és érdekeit, ideértve többek között azt, hogy a videókamerák csak az érdekelt felek beleegyezését követően telepíthetők, és nehezen látható videókamerák nem felszerelhetők.

2. A videókamerák célja, hogy meghatározott időben és térben, meghatározott körülmények között rögzítsenek valós tevékenységeket. Ezért először minden felhasználónak észszerűen meg kell határozni a saját jogait adott helyzetben, biztosítandó, hogy harmadik fél felvételeken való szerepléséhez fűződő, magánélethez kapcsolódó vagy egyéb törvényes jogai ne sérüljenek.

3. A videókamerák használata során valós jelenetekből származó videoképadatok keletkeznek, beleértve nagy mennyiségű biológiai adatot (például arcképek) is, és ezek az adatok tovább használhatók vagy újrafeldolgozhatók. A videókamerák önmagukban nem tudják megkülönböztetni a jót a rossztól olyan szempontból, hogy az adatok kizárólag a videókamerák által rögzített képek alapján hogyan használhatók fel. Az adatfelhasználás eredménye az adatkezelők általi felhasználás módjától és céljától függ. Ezért az adatkezelőknek nem csupán az összes alkalmazandó törvényt és rendeletet, illetve egyéb normatív követelményt kell betartaniuk, hanem tiszteletben kell tartaniuk a nemzetközi normákat, a

közkerölcsöt, a helyes morált, a bevett gyakorlatot és egyéb nem kötelező előírásokat is, valamint tekintettel kell lenniük az érintettek adatainak védelemére, a képeken való megjelenésre vonatkozó jogokra, valamint az egyéb jogokra és érdekekre is.

4. A videókamerák által folyamatosan generált videóadatok feldolgozása során minden esetben figyelembe kell venni a különböző érdekelt felek jogait, értékeit és egyéb igényeit. Ebből a szempontból rendkívül fontos a termékbiztonság és az adatbiztonság. Ezért minden végfelhasználónak és adatkezelőnek meg kell tennie minden észszerű és szükséges intézkedést az adatbiztonság érdekében, valamint az adatok kiszivárgásának, nem megfelelő nyilvánosságra hozatalának és nem megfelelő felhasználásának elkerülésére, ideértve többek között a hozzáférés-ellenőrzés beállítását, a videókamerák csatlakozásához a megfelelő hálózati környezet (internet vagy intranet) kiválasztását, a hálózati biztonság kialakítását és folyamatos optimalizálását.

5. A videókamerák világszerte nagymértékben hozzájárultak a társadalmi biztonság javításához, és úgy gondoljuk, hogy ezek a termékek a társadalmi élet több területén is aktív szerepet játszanak majd. A videókamerákkal történő bármilyen, az emberi jogokat sértő vagy bűncselekményt eredményező visszaélés a technológiai innováció és a termékfejlesztés eredeti szándékával ellentétben áll. Ezért minden felhasználónak ki kell alakítania a termék használatához kapcsolódó értékelési és nyomon követési eljárást, biztosítandó az egyes termékek észszerű és jóhiszemű használatát.